

Continete

GUIA RÁPIDO DE INSTALAÇÃO

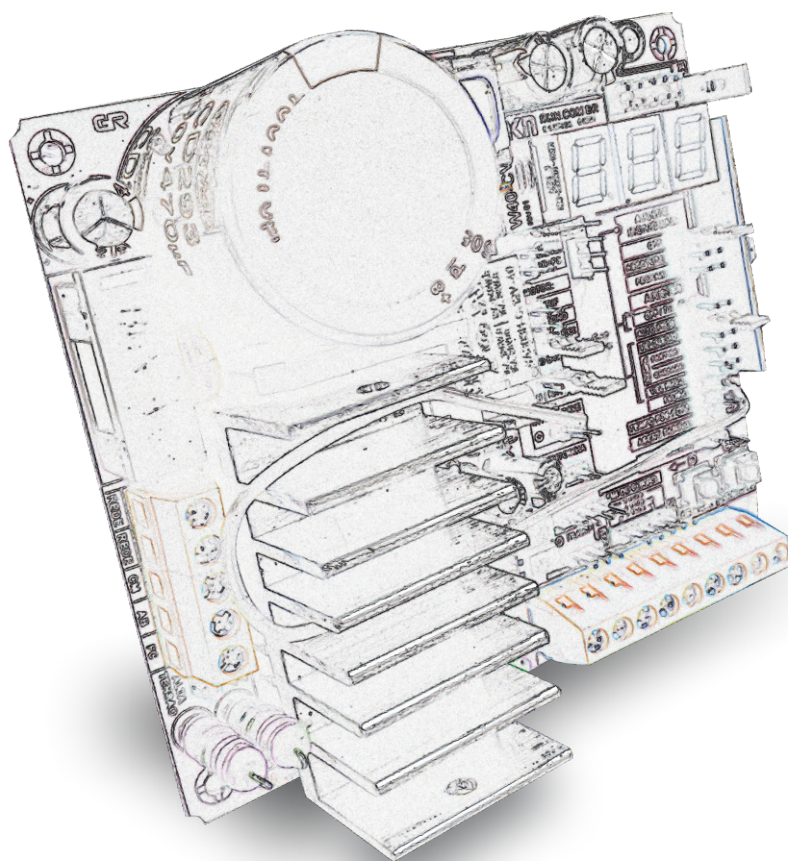

Speedy **W40-CVS**

INVERSORA DE FREQUÊNCIA

Índice

1 – Apresentação..	3
2 – Conhecendo a sua Inversora W40-CVS.....	3
2.1 – Recomendação de uso e aplicação.....	4
3 – Principais características.....	4
4 – Conexões da Central Inversora W40-CVS.....	5
5 – Instalando a Central Inversora W40-CVS.....	5
6 – Gravando controles para ABRE e FECHA.....	6
7 – Apagando os controles do ABRE e FECHA.....	6
8 – Apagando todos os controles.	6
9 – Auto Programação (Percurso, Velocidade e Rampa).....	7
10 – Velocidade - Rampa de partida e Chegada.....	7
11 – Velocidade do portão.....	7
12 – Rampa de partida.....	8
13 – Rampa de chegada.....	8
14 – Velocidade Final (Velocidade de chegada).....	8
14.1 – Ajustando a velocidade final.....	9
15 – Pausa (Fechamento automático).....	9
15.1 – Ligando o fechamento automático.....	9
15.2 – Desligando o fechamento automático.....	9
16 – Tempo pós Fotocélula (Fechamento Automático).....	10
16.1 – Ativando o fechamento após Fotocélula.....	10
16.2 – Desligando o fechamento após Fotocélula.....	10
17 – Abertura Parcial fechamento automático.....	10
17.1 – Ativando a abertura parcial do fechamento automático.....	10
17.2 – Desligando a abertura parcial	11
17.3 – Gravando controle para a abertura parcial	11
17.4 – Apagando controle para a abertura parcial.....	11
18 – Movimento manual.....	12
19 – Jumper motor MONOFÁSICO ou TRIFÁSICO ou JT-FLEX.....	12
20 – Jumper RF-ON.....	12
21 – Função PARA e REVERTE.....	12
22 – INTER-TRAVAMENTO.....	13
23 – Acionando Trava, Luz, Sinaleira etc.....	13
24 – Ventoinha/Cooler.....	13
25 – LED's de sinalização de Status e Erros.....	14
26 – Problemas e Soluções.....	15
27 – Termo de Garantia.....	17



1-APRESENTAÇÃO

A central inversora de frequência **SPEEDY W40-CVS** foi desenvolvida para ajustar a velocidade dos movimentadores **CONTINENTE** da linha Europa basculante e deslizante, fazendo com que o motor fique até 2,5x mais rápido com sua programação facilitada.

2-CONHECENDO A SUA INVERSORA

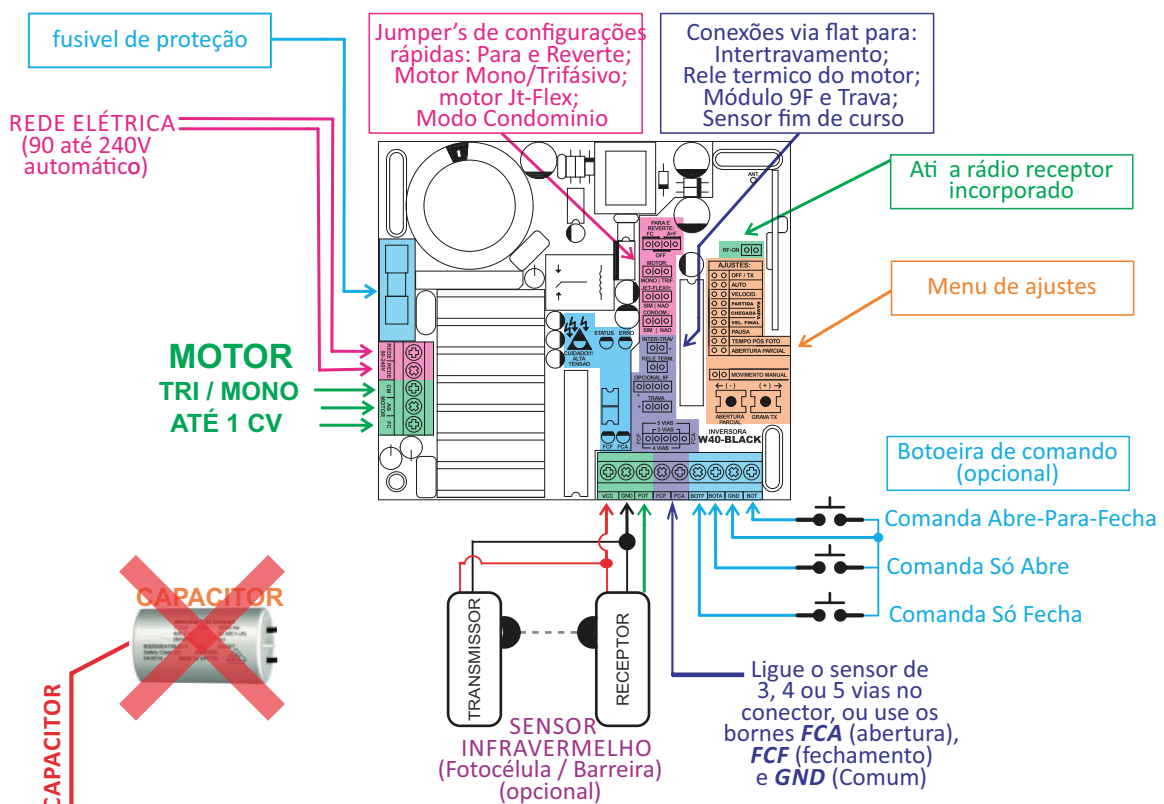

IMPORTANTE - SOBRE O CAPACITOR

MOTOR TRIFÁSICO:

Precisa ser padrão **triângulo** 220V. Este motor não tem sequência de ligação dos fios: **CM, AB e FC**

MOTOR MONOFÁSICO:

É **OBRIGATÓRIO** ligar o **comum do motor** no borne **CM**. Consulte a tabela abaixo e identifique o comum do motor.

Cores de fios de motores MONOFÁSICOS:

COMUM	U	AMAR	AZUL	PRETO	VERM	AMAR	AZUL	VERDE
FECHA	V	VERM	PRETO	BRANCO	PRETO	AZUL	BRANCO	PRETO
ABRE	W	PRETO	BRANCO	MARROM	AZUL	VERM	LARAN	BRANCO

ATENÇÃO!
NÃO use capacitor no motor, o uso desse componente promoverá a queima da central e a perda da garantia.

2.1- RECOMENDAÇÕES DE USO

A **SPEEDY W40-CVS** é a placa utilizada nos movimentadores da linha SPEEDY Europa e Sulbrasileira: basculante e deslizante.

Nem sempre a utilização da inversora pode garantir o sucesso do trabalho, portanto, para aumentar a velocidade de um motor em até 250Hz é preciso verificar se o motor tem potência suficiente para abrir e fechar o portão sem estar utilizando toda a potência para isso. Não há aumento de potência (força) no motor ao utilizar a central inversora, com o aumento da velocidade a força (torque) do motor diminui, no caso de usar a 120Hz, a força do motor cai pela metade do que a velocidade normal 60Hz.

Ao utilizar o movimentador com **INVERSOR** em portão que possui dificuldade de movimentação, seja por peso ou por más condições físicas de deslocamento, a eficiência de velocidade não é garantida.

- Com o uso em nobreak, esse deverá ter a saída em 220V;
- Verificar o alinhamento do portão;
- Verificar a tabela de Peso de cada modelo de movimentador;
- **NUNCA** ajude o motor a se movimentar. A própria central identificará a falha e se ajustará até obter o melhor resultado;
- Mova um pouco o portão para deixar os sensores de fim de curso aberto. Assim, na auto-programação a própria central poderá identificar o sentido de rotação do motor e corrigi-la se caso for necessário (identificação automática do sentido de abertura);
- Use um ímã ou algo que faça os fins de curso serem acionado manualmente e observe se o LED referente a este fim de curso acende e, se além disso, se não está invertido. Se for preciso, desinverta no conector da central. **FCA** = Sensor de Abertura. **FCF** = Sensor de Fechamento.

 **ATENÇÃO- Não use capacitor no motor, o uso desse componente promoverá a queima da central e a perda da garantia.**

3-PRINCIPAIS CARACTERÍSTICAS

- Para motores **MONOFÁSICO**, **TRIFÁSICO** ou **JT-FLEXX** de 1/3cv até 1cv em 127V/220V - Corrente máxima de 6A;
- Velocidade máxima de até 250Hz (motor 4x mais rápido);
- Ajustes auto-programáveis (Percurso, velocidade e rampas);
- Identificação automática da rotação do motor (abre ou fecha);
- Ajustes manuais (opcionais) para:
 - Velocidade de cruzeiro;
 - Velocidade final;
 - Rampa de partida;
 - Rampa de chegada;
 - Pausa (fechamento automático);
 - Tempo de fechamento após passagem da fotocélula;
 - Abertura Parcial;
- Programação independentes para o sentido de abertura e o sentido de fechamento (velocidades e rampas);
- **MONIT**: Ferramenta opcional para informações visuais (via display);
- Programação de controle remoto para até 4 comandos independentes: Abre-Para-Fecha ; Só Abre ; Só Fecha ; Abertura Parcial;
- Função 'Para e Reverte' com 3 configurações;
- Intertravamento (intertrava com mais centrais MKN) = função clausura;
- Leitura do sensor térmico do motor (opcional);
- Alta precisão de percurso; Não requer encoder;
- Fonte chaveada full-range automático (90 a 240V / 50 ou 60Hz);
- Saída de tensão auxiliar de 12V nos bornes (350mA máximo associado junto a módulos



opcionais se instalados);

- Central com proteção contra sobretemperatura, sobrecorrente, sobretensão e subtensão;
- LED's indicativos para; Alta Tensão ; Status ; Erro ; Fim de Curso.
- Aceita sensor fim de curso no padrão 3, 4 ou 5 vias;
- Bornes para conexões opcionais de fim de curso, fotocélula e botoeiras;
- 3 botoeiras independentes para: Abre-Para-Fecha ; só Abre ; só Fecha;
- Receptor 433,92 MHz multicódigos: Code-Learning e Rolling-Code;
- Grava até 2.048 controles com até 3 botões por controle;
- Conector para módulo rele para acionamento de trava, luz etc.

4-CONEXÕES DA CENTRAL INVERSORA W40-CVS

CONECTORES KRE (BORNES):

- **REDE:** Rede elétrica 90 até 240V, 50 ou 60Hz (fonte full-range; automático);
- **CM:** Fio comum do motor (obrigatório em motor monofásico);
- **ABe FC :** Demais fios do motor;
- **VCC:** Saída de tensão auxiliar (12 a 14V x 350mA máximo);
- **FOT:** Entrada de fotocélula para ação de anesmagamento (opcional);
- **FCF:** Entrada do sensor de FECHAMENTO;
- **FCA:** Entrada do sensor de ABERTURA;
- **BOTF:** Botoeira exclusiva para comando SÓ FECHA (opcional);
- **BOTA:** Botoeira exclusiva para comando SÓ ABRE (opcional);
- **BOT:** Botoeira para comando convencional de Abre-Para-Fecha (opcional);
- **GND:** Tensão negava (comum dos sensores);
- **CONECTORES FLAT:**

- **INTER-TRAV** (Intertravamento): Usado para conectar com mais centrais e executar a função intertravamento, onde apenas 1 central pode ser comanda por vez (função clausura);
- **VENTOINHA:** Saída exclusiva para acionamento de ventoinha/cooler para refrigeração da central;
- **OPCIONAL9F:** (Opcional 9 Funções): Módulo para trava, sinaleira, luz, semáforo e alarme. Pode ser usado mais de 1 módulo 9F simultaneamente;
- **TRAVA:** Conector exclusivo para acionamento de módulo rele para comando de trava;
- **FIM-DE-CURSO:** Sensores de fim de curso com padrão 3, 4 ou 5 vias.

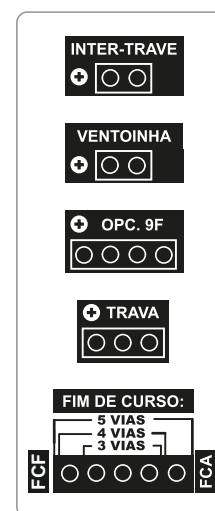

5-INSTALANDO A CENTRAL INVERSORA W40-CVS

⚠ ATENÇÃO - NÃO use capacitor no motor, o uso desse componente promoverá a queima da central e a perda da garantia.

- Faça as ligações necessárias (rede elétrica, motor e fim de curso);
 - Mova o portão para deixar os sensores de fim de curso abertos. Para isso, use o jumper **MOVIMENTO MANUAL** e os botões **⊖** e **⊕**. Isso, porque na auto-programação a central se encarregará de identificar o sentido de rotação do motor (abre ou fecha) e corrigi-la se for necessário (identificação automática).
 - Acione manualmente os sensores de fim de curso e observe se o LED correspondente a ele se acende. Se for necessário, inverta o conector da central para corrigir a sequência dos sensores. Lembre-se:
 - **FCA = Sensor de Abertura.**
 - **FCF = Sensor de Fechamento.**
- A partir de agora, todos os ajustes serão realizados no menu **AJUSTE** em conjunto com os botão **⊖** e **⊕** e o **LED STATUS**.
Siga com atenção os próximos tópicos desse manual.

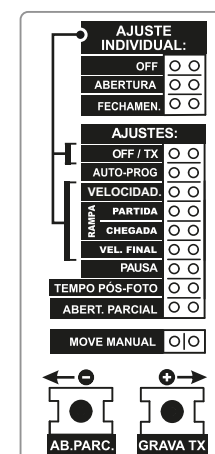

6-GRAVANDO CONTROLES PARA ABRE E FECHA:

A central grava até 2.048 controles em 433,92MHz no sistema Code-Learning e Rolling-Code. E, pode ser gravado até 3 botões do mesmo controle sem ocupar novo espaço na memória.

- Deixe o **jumper AJUSTES** na posição em **OFF/TX**;
- MANTENHA** acionado o botão do controle a ser gravado na central;
- Pressione lentamente por 2 vezes o botão **GRAVA TX** da central;
- Observe o **LED Status**:
 - 3 piscadas**: Gravado com sucesso;
 - 2 piscadas**: Adicionado botão no controle já gravado;
 - 1 piscada**: Controle e botão já gravado;
 - 1 piscada longa**: Memória cheia;

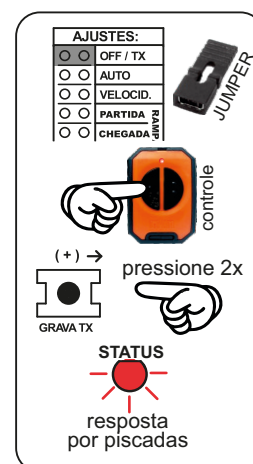

É possível cadastrar controle para comando de Só Abre; ou Só Fecha ; ou Abertura Parcial. Consulte os tópicos “ **ABERTURA PARCIAL** ” e “ **CONFIGURAÇÕES AVANÇADAS** ”.

Existem modelos de controle que ao gravar 1 botão, os demais botões são reconhecidos como sendo o mesmo.

7-APAGANDO OS CONTROLES DO ABRE-FECHA:

- Deixe o **jumper AJUSTE** na posição **OFF/TX**;
- MANTENHA** pressionado o botão **GRAVA TX** da central;
- Acione algum controle remoto e o LED da central se acenderá;
Obs.: O controle não precisa estar cadastrado na central.
- CONTINUE MANTENDO** pressionado o botão **GRAVA TX** até o LED da central piscar 3 vezes.



8-APAGANDO TODOS OS CONTROLES:

- Deixe o **jumper AJUSTE** individual em **OFF**;
- Deixe o **menu AJUSTES** na posição **OFF/TX**;
- MANTENHA** pressionado o botão **GRAVA TX** da central;
- Acione algum controle remoto e o LED da central se acenderá.
Obs.: O controle não precisa estar cadastrado na central.
- CONTINUE MANTENDO** pressionado o botão **GRAVA TX** até o LED da central piscar 3 vezes.
- Não solte o botão **GRAVA TX** mantendo-o pressionado por mais 5 segundos até o LED piscar novamente mais 3 vezes.

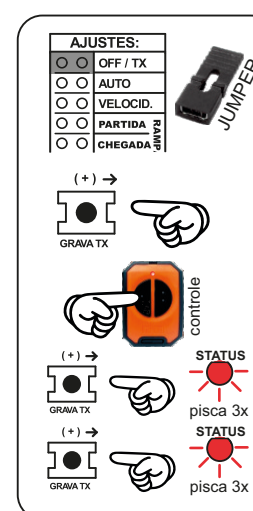

9-AUTO PROGRAMAÇÃO (PERCURSO, VELOCIDADE E RAMPA)

A central executa programação automática de percurso, correção da rotação do motor (corrige o sentido de abertura sem precisar desinverter os fios do motor) e também encontra a **MÁXIMA** velocidade e melhores rampas de acordo com o motor e portão.

IMPORTANTE: Antes da autoprogramação, é **FUNDAMENTAL** selecionar o tipo do motor.

Use o jumper MOTOR para selecionar monofásico (MONO) ou trifásico (TRIF), ou JT.FLEXX de fios pretos. Também selecione no jumper MODO BV se o portão é do tipo BASCULANTE VERTICAL.

Coloque o menu **AJUSTES** em **AUTO-PROG** e aguarde.

O portão irá abrir e fechar por algumas vezes em velocidades diferentes. Feito isso, a central já está instalada. Os demais ajustes são opcionais. Após concluído, recoloque o jumper **AJUSTE** na posição **OFF/TX**.

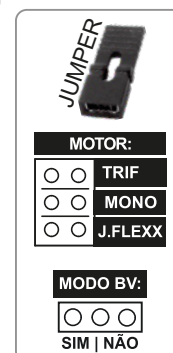

Faça a autoprogramação com o portão devidamente instalado e ligado ao motor.

NUNCA ajude o motor a se movimentar. A própria central identificará a falha e se ajustará até obter o melhor resultado.

Em autoprogramação a central encontra a maior velocidade aceita pelo motor, sem sofrer com ação de arraste. Lembre-se que para se ter velocidade é preciso convertê-la da força, portanto, haverá motores que atingiram grandes velocidades e outros não. Observe se o motor a ser instalado terá força sobrando para ser convertido em velocidade.

10-VELOCIDADES, RAMPAS DE PARTIDA E CHEGADA

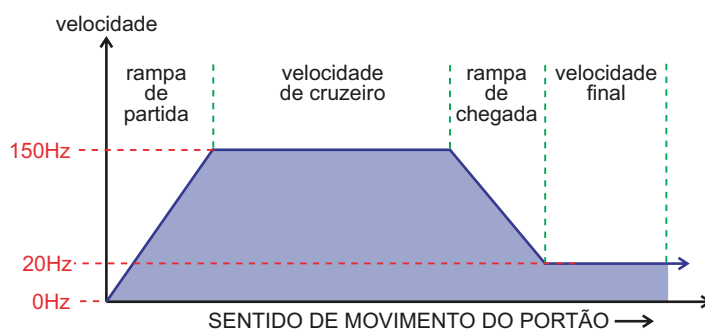

- RAMPA DE PARTIDA:** É o tempo que leva para o portão sair da posição estática (totalmente parado) e **ACELERAR** até atingir a velocidade de cruzeiro.
- VELOCIDADE DE CRUZEIRO:** É a velocidade mantida durante o trajeto do portão.
- RAMPA DE CHEGADA:** É o tempo que leva para o portão **DESACELERAR** (frenar) e se manter em baixa velocidade até concluir o percurso.
- VELOCIDADE DE CHEGADA (VELOCIDADE FINAL):** É a velocidade escolhida para o portão continuar seu movimento lento até encontrar o sensor de fim-de-curso.

11-VELOCIDADE DO PORTÃO

A velocidade de cruzeiro (velocidade durante o percurso do portão) pode ser ajustada de 30Hz (metade da velocidade nominal) a até 250Hz* (4x mais rápido).

- Use o jumper **AJUSTE INDIVIDUAL** para indicar se o ajuste será:
- OFF:** Em **AMBOS** os sentidos de movimento;
- ABERTURA:** Somente no sentido de **ABERTURA***;
- FECHAM:** Somente no sentido de **FECHAMENTO***;

*Se houver escolha de ajuste individual, irá aparecer no display **Abr** para ajuste na **ABERTURA**, ou **FEC** para **FECHAMENTO**.

- Coloque o menu **AJUSTES** em **VELOCIDAD**.
- Use os botões **⊖** ou **⊕** para diminuir ou aumentar em 10Hz
- Ao término, retorne o jumper **AJUSTES** na posição **OFF/TX**

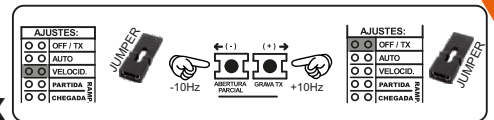

OBS: Essa ação pode ser feito com o portão em movimento. Se durante o ajuste o portão não conseguir fechar por completo, é o indicio que o motor está perdendo com ação de arraste (a força está menor do que o necessário para o portão) para resolver isso, reduza a velocidade.



*Para atingir até 250Hz é preciso que o motor tenha força suficiente para ser conver do em velocidade, lembre-se: quanto maior a velocidade, menor é a força do motor.



Quanto maior a velocidade, menor é a força do motor .

Garanta que o motor tenha força para movimentar o portão.

12-RAMPA DE PARTIDA

É o tempo do portão partir e atingir a velocidade de cruzeiro. Quanto maior o valor ajustado, maior é o tempo em rampa (rampa mais suave).

- Use o jumper **AJUSTE INDIVIDUAL** para indicar se o ajuste será:

- **OFF:** Em **AMBOS** os sentidos de movimento;
- **ABERTURA:** Somente no sendo de **ABERTURA***;
- **FECHAM:** Somente no sendo de **FECHAMENTO***;

*Se houver escolha de ajuste individual, irá aparecer no display **Abr** para ajuste na **ABERTURA**, ou **FEC** para **FECHAMENTO**.

- Coloque o menu **AJUSTES** em **RAMPA PARTIDA**;
- Use os botões **⊖** ou **⊕** para diminuir ou aumentar o tempo de rampa;
- Ao término, retorne o jumper **AJUSTES** na posição **OFF/TX**;

OBS.: Essa ação pode ser feito com o portão em movimento.

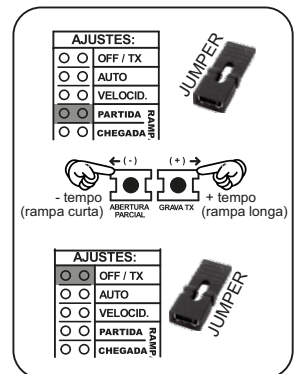

Em portão muito pesado, use rampas com tempo mais longo (rampa mais suave) para evitar danos.

Após o ajuste, coloque o jumper **AJUSTES** na posição **OFF/TX** para que a central salve a informação.

13-RAMPA DE CHEGADA

É a rampa é responsável em reduzir da velocidade de cruzeiro para a velocidade final (velocidade que chegará no sensor fim de curso)

- Use o jumper **AJUSTE INDIVIDUAL** para indicar se o ajuste será:

- OFF:** Em **AMBOS** os sendos de movimento;
- ABERTURA:** Somente no sendo de **ABERTURA***;
- FECHAM:** Somente no sendo de **FECHAMENTO***;

*Se houver escolha de ajuste individual, irá aparecer no display **Abr** para ajuste na **ABERTURA**, ou **FEC** para **FECHAMENTO**.

- Coloque o menu **AJUSTES** em **RAMPA CHEGADA**;
- Use os botões **⊖** ou **⊕** para diminuir ou aumentar o tempo da rampa;
- Ao término, retorne o jumper **AJUSTES** na posição **OFF/TX**

OBS.: Essa ação pode ser feito com o portão em movimento.

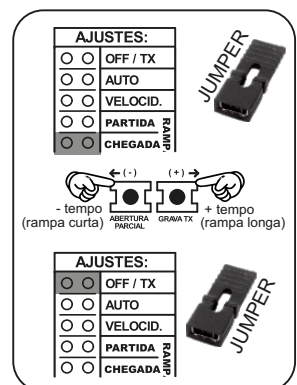

Em portão muito pesado, use rampas com tempo mais longo (rampa mais suave) para evitar danos.

Após o ajuste, coloque o jumper **AJUSTES** na posição **OFF/TX** para que a central salve a informação.

14-VELOCIDADE FINAL (VELOCIDADE DE CHEGADA)

A velocidade final é a velocidade em que o portão chega no sensor de fim-de-curso, também pode ser equiparado a “frenagem”. Esse ajuste é de 20Hz até 60Hz.

14.1-AJUSTANDO A VELOCIDADE FINAL (VELOCIDADE DE CHEGADA)

- Coloque o **jumper AJUSTE** na posição **VEL. FINAL**;
- Use os botões **⊖** e **⊕** para aumentar ou diminuir em 10Hz a velocidade final;
- Ao fim, coloque o **jumper AJUSTE** de volta a posição **OFF/TX**.

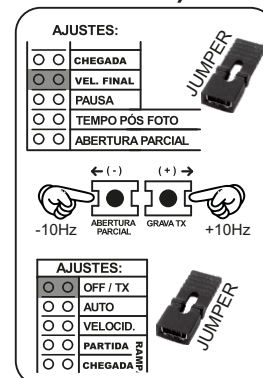

Existem alguns motores que não aceitam a frequência de 20Hz. Nesse caso, ajuste a velocidade para 30Hz.

Após o ajuste, coloque o jumper AJUSTES na posição **OFF/TX** para que a central salve a informação.

15-PAUSA (FECHAMENTO AUTOMÁTICO)

Após o portão ser aberto, a central contará o tempo ajustado como **PAUSA** e realizará o fechamento automático. E, esse tempo pode ser de 0 segundos (fechamento automático desligado) a até 120 segundos (2 minutos).

15.1-LIGANDO O FECHAMENTO AUTOMÁTICO:

- Coloque o **jumper AJUSTE** na posição **PAUSA**;
- Use os botões **⊖** e **⊕** para aumentar ou diminuir em 2 segundos o tempo;
- Ao fim, coloque o **jumper AJUSTE** de volta a posição **OFF/TX**.

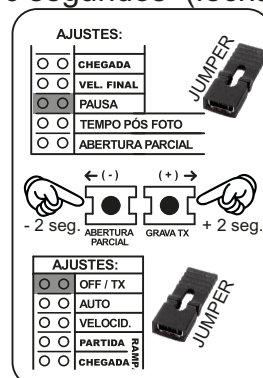

15.2- DESLIGANDO O FECHAMENTO AUTOMÁTICO:

- Coloque o **jumper AJUSTE** na posição **PAUSA**;
- Mantenha pressionado por alguns segundos o botão **(-)** até o **LED STATUS** ficar aceso constante;
- Ao fim, coloque o **jumper AJUSTE** de volta a posição **OFF/TX**.

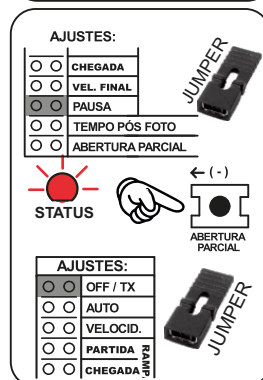

ATENÇÃO: Após o ajuste, coloque o **jumper AJUSTE** na posição **OFF/TX** para que a central salve a informação;

ATENÇÃO: Durante o ajuste, se o **LED STATUS** permanecer aceso, é porque o ajuste chegou ao valor **MÍNIMO** ou **MÁXIMO**.

Obs.: Com **AJUSTE** em **OFF/TX** observe o **LED STATUS**:

- 1 piscada por segundo = automático **DESLIGADO**;
- 2 piscadas por segundo = automático **LIGADO**.



16-TEMPO PÓS-FOTOCÉLULA (Fechamento Automático)

O tempo pós fotocélula existe para que o mesmo sensor usado como antiesmagamento (fotocélula ou sensor de massa ligado ao borne FOT), também seja responsável em fechar automaticamente o portão segundos após a passagem do veículo.

Essa função funciona independente de ter ou não tempo de Pausa (fechamento automático). Ou seja, a função Pós Foto é exclusiva e não depende de nenhum outro ajuste ou seleção.

A contagem de tempo só ocorrerá quando o veículo passar e liberar o sensor de antiesmagamento e após o portão abrir completamente.

Exemplo: Tempo pós foto em 2 segundos, portão ainda em movimento de abertura, se algum veículo passar pelo sensor; o portão terminará o movimento de abertura, ficando completamente aberto, só então contará 2 segundos, e fechará.

O Tempo Pós Fotocélula tem ajuste de 0 (**DESLIGADO**) a até 2 minutos.

16.1-ATIVANDO O FECHAMENTO APÓS FOTOCÉLULA

- Coloque o jumper **AJUSTE** na posição **TEMPO PÓS FOTO**;
- Use os botões **-** e **+** para aumentar ou diminuir em 1 segundo o tempo;
- Ao fim, coloque o jumper **AJUSTE** de volta a posição **OFF/TX**.

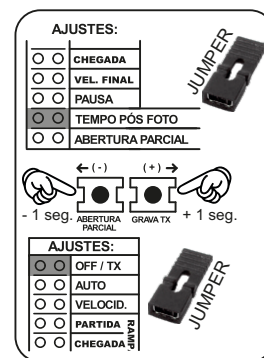

16.2- DESLIGANDO O FECHAMENTO APÓS FOTOCÉLULA

- Coloque o jumper **AJUSTE** na posição **TEMPO PÓS FOTO**;
- Mantenha pressionado por alguns segundos o botão **(-)** até o **LED STATUS** ficar aceso constante;
- Ao fim, coloque o jumper **AJUSTE** de volta a posição **OFF/TX**.

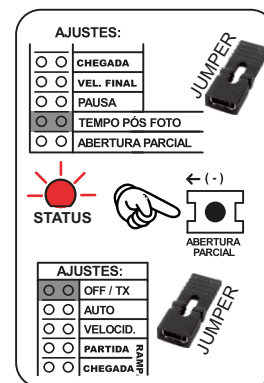

17-ABERTURA PARCIAL

Abertura Parcial é o local do percurso, determinado pelo usuário, para que o portão fique entreaberto. Essa função só é obtido através do controle remoto cadastrado para tal. A memória para esses controles é a mesma de controles convencionais, portanto, no geral, pode ser cadastrado até **2048 controles**.

O mesmo controle remoto cadastrado para Abertura Parcial também executa o fechamento (Abre parcial - e - Fecha).

Para essa programação é necessário o jumper **AJUSTE** e os botões “**-** ABERTURA PARCIAL” e “**+** GRAVA TX”

17.1-ATIVANDO A ABERTURA PARCIAL

- Comande o portão até onde deseja que seja a Abertura Parcial. Se preferir, pode mover o portão através da função **MOVIMENTO MANUAL**;
- Coloque o jumper **AJUSTE** na posição **ABERTURA PARCIAL**;

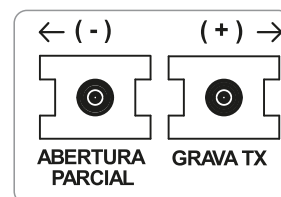

- Clique no botão **ABERTURA PARCIAL** para gravar o local;
- Ao fim, coloque o jumper **AJUSTE** de volta a posição **OFF/TX**.

17.2- DESLIGANDO A ABERTURA PARCIAL

Abra ou feche por completo o portão. É necessário que o sensor fim de curso esteja acionado;

- Coloque o jumper **AJUSTE** na posição **ABERTURA PARCIAL**;
- Clique no botão **ABERTURA PARCIAL** para apagar o local;
- Ao fim, coloque o jumper **AJUSTE** de volta a posição **OFF/TX**.

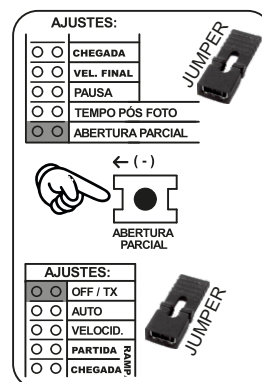

17.3- GRAVANDO CONTROLE PARA A ABERTURA PARCIAL:

- Coloque o jumper **AJUSTE** na posição **ABERTURA PARCIAL**;
- MANTENHA acionado o botão do controle a ser gravado na central;
- Pressione lentamente por 2 vezes o botão **GRAVA TX** da central.



17.4- APAGANDO CONTROLE DA ABERTURA PARCIAL:

Basta regravar o controle para outra função como por exemplo **Abre-Para-Fecha**, ou apaga-lo propriamente dito, para isso siga os passos abaixo:

- Coloque o jumper **AJUSTE** na posição **ABERTURA PARCIAL**;
- MANTENHA pressionado o botão **GRAVA TX** da central;
- Acione algum controle remoto e o LED da central se acenderá;
Obs.: O controle não precisa estar cadastrado na central.
- CONTINUE MANTENDO** pressionado o botão **GRAVA TX** até o LED da central piscar 3 vezes.



Obs.: Se preferir **apagar TODOS** os controles, então leia o tópico: **APAGANDO TODOS OS CONTROLES.**

18- MOVIMENTO MANUAL:

A central possui a possibilidade de fazer o movimento lento do motor de forma manual. Ideal para ajustar e testar as posições corretas dos sensores de curso, ou para posicionar o portão para a autoprogramação, ou para determinar o local da **ABERTURA PARCIAL** (veja tópico anterior) etc.

1º- Feche o jumper **MOVIMENTO MANUAL**;

2º- Use os botões ← **-** e **+** → para movimentar o motor.

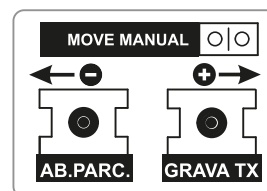

19- JUMPER MOTOR MONOFÁSICO ou TRIFÁSICO ou J-FLEXX

Uso obrigatório para selecionar qual o tipo do motor ligado na central, sendo:

- **TRIF**: Trifásico;
- **MONO***: Monofásico;
- **J.FLEXX**: Deve ser selecionado quando o motor for Jet-Flexx; de **fiOS PRETO**;

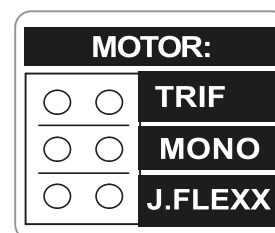

***IMPORTANTE:** Em motor monofásico, é obrigatório ligar o fio do comum do motor no borne CM. Já, o motor trifásico ou J.Flexx não requer sequência de ligação dos fios).



•IMPORTANTE: Essa seleção deve ser feita antes da Autoprogramação da central. Caso esteja incorreto, selecione a opção certa e refaça a autoprogramação.
•IMPORTANTE.2: Em monofásico, é obrigatório ligar o fio comum do motor no borne CM. Já, motor trifásico não requer sequência de ligação dos fios.

20- JUMPER RF-ON

Usado para ligar ou desligar o módulo de RF incorporado na central (módulo receptor dos controles remoto).

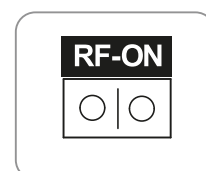

21- JUMPER MODO BV (BASCULANTE VERTICAL)

Em portão basculante vertical, é comum ter batidas do portão no batente ao concluir o fechamento. O **MODO BV** altera a forma de fazer a desaceleração no fechamento e elimina essa batida. Para os demais portões (deslizante, pivotante, etc) não é necessário ativar essa função.



22- FUNÇÃO PARA E REVERTE

Como o próprio nome diz, a função trata-se de parar o movimento do portão e reverter o sentido. Por exemplo; se a central estiver executando movimento de fechamento e receber um comando, ela irá Parar o portão e logo em seguida executar o movimento de abertura.

No jumper **PARA E REVERTE** é possível escolher 3 posições:

- **OFF**: Não há reversão. Se a central receber comando com o portão em movimento, irá apenas parar o movimento.
- **FC**: Executa a **reversão SOMENTE** quando o portão estiver **FECHANDO**.
- **A+F**: Faz a **reversão em AMBOS OS SENTIDOS** de movimento do portão.



No **jumper PARA E REVERTE** é possível escolher 3 posições:

- OFF**: Não há reversão. Se a central receber comando com o portão em movimento, irá apenas parar o movimento.
- FC**: Executa a **reversão SOMENTE** quando o portão estiver **FECHANDO**.
- AB+FC**: Faz a reversão em **AMBOS OS SENTIDOS** de movimento do portão. Então, se o portão está abrindo e receber comando, irá parar e voltar a fechar. E, se está fechando, irá parar e voltar a abrir.

22-INTER-TRAVAMENTO

O Inter travamento é para quando um portão estiver em uso (em movimento ou aberto) outros sejam impedidos de abrir, ou seja, apenas 1 portão pode ser usado por vez.

Para sua utilização, basta ligar 2 fios do conector **INTER-TRAV** no mesmo conector das central mantendo a mesma polarização, ou seja, o fio ligado no terminal **+** deve ser ligado na mesma posição nas demais centrais. Pode ser ligado 2 ou mais centrais, basta fazer toda a ligação em paralelo.

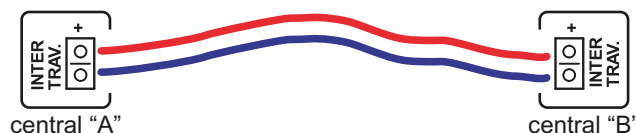

23-ACIONANDO TRAVA, LUZ, SINALEIRA etc..

AA central possui conectores para uso de módulos opcionais para trava, sinaleira, semáforo, luz de garagem etc.

•**OPC.9F/MONIT**: Conector para módulo Opcional 9F (9 funções) da central, o qual comanda até 9 funções: Sinaleira, Semáforo, Trava, Alarme, Luz de Garagem...

IMPORTANTE: Nessa central faça o uso do OPCIONAL 9F

O Opcional 9F pode ser usado quantos desejar, basta liga-los em "cascata" através do seu conector expensor. Com isso, é possível comandar mais de uma função ao mesmo tempo.

•**TRAVA**: Basta conectar um módulo auxiliar de rele (modulo convencional) para que a central possa fazer o acionamento de trava.

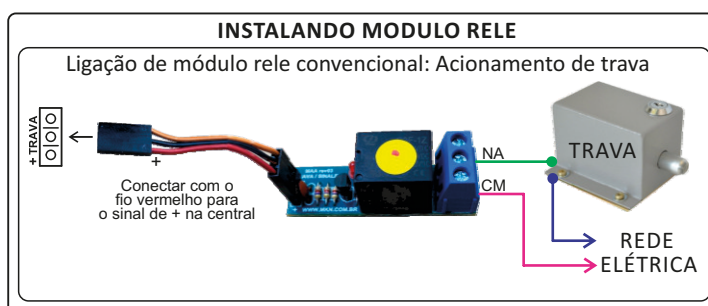
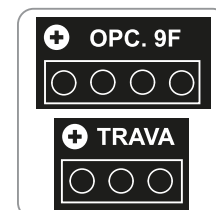

24-VENTOINHA/COOLER

A central dispõem de uma saída exclusiva para acionamento de ventoinha para fazer a refrigeração da sua parte de potência (local onde esta o dissipador de calor).

A ventoinha é ligada automaticamente quando a temperatura da área de potência ultrapassar 50°C.

Não é necessário nenhum circuito opcional ou temporizador, basta conectar aos fios da ventoinha diretamente no conector da central, respeitando a polaridade, sendo o fio vermelho na posição de **+**.

O modelo de ventoinha precisa ser o de apenas 2 fios, alimentação de 12V, e que não ultrapassar o consumo de 0,1A (100mA).



25- LED's DE SINALIZAÇÕES

LEDS: A central possui 3 LEDs para as seguintes sinalizações:

- **ALTA-TENSÃO** (vermelho): Sinaliza que a placa está carregada com alta tensão e há risco de choque.

IMPORTANTE: Mesmo com a energia desligada, a central mantém a alta tensão por alguns segundos.

- **FCF** (amarelo) e **FCA** (verde): Localizados próximos ao conector dos sensores de fim de curso, esses LEDs se acendem quando o sensor estiver acionado.

- **FCA** = Fim de Curso de Abertura

- **FCF** = Fim de Curso de Fechamento

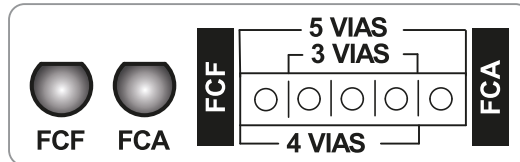

• DISPLAY DE 7 SEGMENTOS:

A central também dispõe de um display triplo de 7 segmentos responsável em informar todas as situações, como stand-by, valores de ajustes e índice de erro. Informações como:



On : Ligado



OFF : Desligado



Abr : Abertura



FEC : Fechamento



A-F : Abertura e Fechamento



AbP : Abertura Parcial



CAr : Cancelado



Err : Erro

• ERROS - ÍNDICES E O QUE SIGNIFICAM

A central possui auto-diagnóstico, geralmente sendo capaz de identificar falhas. E quando isso ocorre, ela impede o funcionamento do motor e sinaliza em seu display o motivo da falha, sendo eles:

- **Err.1** = Excesso de consumo elétrico do motor.

Essa falha pode ocorrer por motor ruim, ou fora das especificações (motor AC de até 1cv). Ou, outros equipamento sendo ligado junto ao motor, como capacitor, trava elétrica etc - a saída para motor só deve ser ligado o motor e mais nada, risco de perda da garantia. Ou, o motor é grande, portão pesado, e a rampa de aceleração e/ou desaceleração está curta - aumenta a rampa (deixa-a mais suave) para contornar essa falha.

- **Err.2** = Excesso de relutância magnética do motor.

Essa falha ocorre geralmente em motor grande (igual ou próximo a 1cv) com a rampa de desaceleração muito curta. Para resolver isso, basta aumentar a rampa de chegada, deixando-a mais suave.

- **Err.3** = Excesso de temperatura.

Indica que em algum momento, o módulo de potência (onde fica o dissipador de calor) ultrapassou 115°C. Para solucionar esse caso, conecte uma ventoinha/cooler de 12V e no máximo 100mA no conector "**VENTOINHA**" da central e fixe-o no dissipador de calor.

- **Err.4** = Subtensão

Essa falha acontece em local que a rede elétrica esteja bem abaixo do padrão (inferior a 100Vac). Ou, que o motor tenha consumo mais tensão do que o capacitor da placa suporte, nesse caso é preciso observar as características do motor, se então em acordo com a central.

- **Err.5** = Falha de comunicação entre os 2 chips da central.

Nesse caso é necessário o envio da central para que o suporte técnico identifique a causa e faça o conserto.

26- PROBLEMAS E SOLUÇÕES

•MOTOR INICIA MOVIMENTO E PARA. DISPLAY SINALIZA “Err 1”

O consumo elétrico do motor deve ser alto (motor próximo de 1cv e/ou portão muito pesado). Aumente a rampa (tanto de partida quanto a de chegada) para suavizar esse pico de consumo. Veja o tópico “**RAMPA DE PARTIDA**” e “**RAMPA DE CHEGADA**”

•MOTOR INICIA MOVIMENTO, DEPOIS PARA, FICA RONCANDO, EM SEGUIDA VOLTA A ANDAR LENTO.

O ajuste da velocidade de cruzeiro está alto, fazendo com que o motor perca força e não consiga movimentar o portão. Diminua a força do motor. Veja o tópico “**VELOCIDADE DE CRUZEIRO**”.

•FEITO AUTOPROGRAMAÇÃO E O PORTÃO NÃO FICOU RÁPIDO OU FICOU MAIS LENTO QUE O ORIGINAL.

A autoprogramação busca a velocidade **MÁXIMA** em coerência com a força do motor. Se a velocidade obtida foi baixa, existem 3 situações para isso:

- 1° O motor não tem força sobrando para ser convertido em velocidade;
- 2° O motor possui enrolamento em fio de alumínio;
- 3° É motor do tipo **SPEED** (2 polos = rotação do eixo em torno de 3.000 RPM)

Para resolver qualquer um desses casos:

- Garanta que o motor possui enrolamento com fio de cobre;
- Que o motor tenha força/torque de sobra para ser convertido em velocidade (quanto maior a velocidade = menor é a força);
- Que seja um motor de rotação convencional (4 polos = rotação do eixo em torno de 1.500 RPM).

•PORTÃO PASSOU A NÃO ABRIR/FECHAR POR COMPLETO E APÓS ALGUNS TENTATIVAS SE NORMALIZA.

O portão está perdendo com ação de arraste devido a temperatura do motor. Reduza a velocidade para garantir mais força ao motor.

•APÓS UM TEMPO FUNCIONANDO O PORTÃO PARA. E, DEPOIS DE ALGUM TEMPO VOLTA A FUNCIONAR SOZINHO.

Possivelmente a central está se desligando por excesso de temperatura (no display “Err 3”). Isso acontece em local com motor grande e com alto fluxo de movimento. É preciso fazer uma refrigeração forçada, ligue uma ventoinha/cooler de 12V e no máximo 0,1A (100mA) no conector **VENTOINHA** e fixe-o no dissipador da central.

•INSTALE IA CENTRAL E AO TENTAR GRAVAR PERCURSO QUEIMOU O FUSÍVEL.

O motor deve estar com capacitor ligado (a inversora nunca pode ser instalada com o capacitor no motor). Possivelmente a central queimou. Procure uma assistência técnica MKN para o reparo.

•PORTÃO FUNCIONA, PORÉM AO CHEGAR PRÓXIMO DO FINAL, O MOTOR FICA RONCANDO E NÃO CONSEGUE CONCLUIR.

A velocidade final deve estar em 20Hz. Nem todos os motores aceitam essa frequência.



Altere para 30Hz (consulte o t3pico "VELOCIDADE FINAL");

•AO ENERGIZAR A CENTRAL, ELA D3 UMA BREVE PISCADA EM SEUS LED's E FICA ASSIM, DANDO BREVE PISCADAS A CADA SEGUNDO, E N3O FAZ MAIS NADA.

Esse problema ocorre quando h3 excesso de consumo el3trico (ultrapassou 350mA) devido a alimenta33o de perif3ricos e opcionais como Cooler/Ventoinha, Opcionais 9F, Opcional de Trava, Foc3lula, Receptor externo etc. Se for esse o caso, fa3a uso de uma fonte externa para alimentar os equipamentos excedentes.

suporte@continente.ind.br
fone: (54) 3698 9945

TERMO DE GARANTIA

Prezado Cliente, a Continente assegura ao comprador, garantia contra defeitos de fabricação (mediante apresentação da NF de compra) pelo prazo de 03 meses de Garantia Legal e 09 meses de Garantia Contratual a contar da data de emissão da Nota Fiscal.

O produto que for solicitado garantia, deverá ser analisado pela Assistência técnica/Suporte técnico Continente, a fim de constatar o defeito mencionado.

Caso identificado e constatado como defeito de fabricação pela Assistência Técnica/Suporte Técnico Continente (ATC) no período da garantia, a responsabilidade da Continente fica restrita ao conserto ou substituição do produto de sua fabricação. Lembrando que a substituição ou conserto do produto não prorroga o prazo de garantia.

A GARANTIA NÃO COBRE

A Continente declara a garantia nula ou sem efeito caso o produto tenha sofrido dano provocado por mau uso, descuidos, deterioração natural, danos de terceiros, desconhecimento das instruções contidas no Manual de Instalação, falta de aterramento, instalação do produto em ambientes inadequados expostos a umidade ou calor excessivo; fenômenos da natureza, oscilação de tensão, ligação em tensão errada e descarga elétrica provocada por raios, danos causados por água, fogo e transporte inadequado; por ter sido enviado para manutenção a qualquer assistência técnica que não seja autorizada pela ATC.

A Continente reserva-se o direito de modificar, melhorar ou realizar alterações que julgar necessário, em qualquer componente do produto, a qualquer tempo e sem aviso prévio. Se necessário incorporar as alterações nos produtos já vendidos, será enviado comunicado de recolhimento dos produtos (RECALL).

Os procedimentos para envio dos produtos, constam na POLÍTICA DE ASSISTÊNCIA TÉCNICA CONTINENTE.

Cordialmente,
CONTINENTE IND.MECÂNICA

RECORTAR AQUI



Maio/2023- ROI

CONTINENTE IND. MECÂNICA LTDA
CNPJ: 39.956.713/0001-69
Caxias do Sul -RS | TEL. +55 54-3698-9945